

WORKOUT PRO

НОВИНКИ





СТОР. 6-13

СЕРІЯ WORKOUT PRO



СТОР. 14-19

СМУГА ПЕРЕШКОД

БЕЗПЕЧНІСТЬ ВИРОБІВ

Надійне, якісне, сертифіковане спортивне обладнання - запорука безпечних тренувань і високих результатів безпосередньо самого тренувального процесу.

Ситуації з якими часто зіштовхуються спортсмени: вуличний інвентар, що хитається під вагою користувача; деталі, що швидко виходять з ладу; прищемлення одягу і тіла під час тренувань.

Компанія «Інтер Атлетика» виробляє сертифіковане обладнання, що відповідає високим нормам якості і підтверджується відповідним сертифікатом EN16630 для вуличного спортивного обладнання.

Зразки обладнання тестуються експертами: проводяться математичні розрахунки максимальних навантажень та міцносних характеристик виробів та рухомих елементів.

Вуличні тренажери від ТМ «Інтер Атлетика» проходять перевірку в декілька етапів: безпосередньо при виробництві та після його встановлення.

Ціна на наше обладнання визначається якістю використаних матеріалів, сучасними потужностями та інноваційними рішеннями при виробництві, досвідом висококваліфікованої команди професіоналів (дизайнери, конструктори, інженери, технологи, менеджери з продажу).

**Будьте уважні при виборі обладнання!
Перевіряйте сертифікати відповідності, адже
сертифіковане обладнання від виробника -
це ваша безпека і комфорт!**



ВАРІАНТИ КОЛЬОРОВОГО ВИКОНАННЯ

ЗРАЗКИ ПОЄДНАННЯ КОЛЬОРІВ ДЛЯ ВУЛИЧНИХ ТРЕНАЖЕРІВ

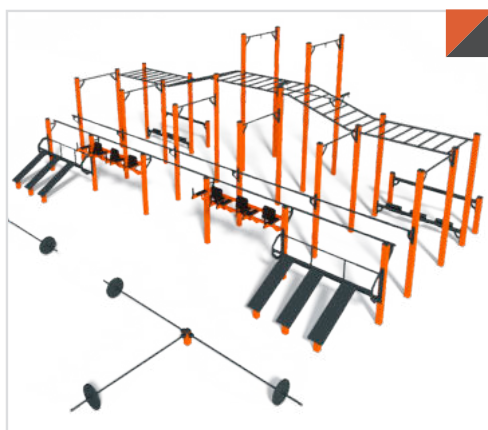
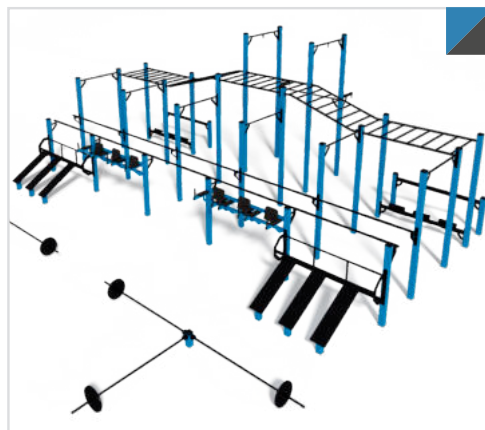
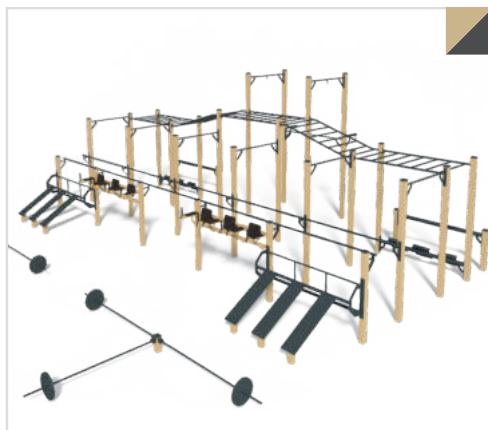

ПАЛІТРА ДЛЯ ФАРБУВАННЯ МЕТАЛЕВИХ ЕЛЕМЕНТІВ ОБЛАДНАННЯ

RAL 1001 пісочний, текстура			RAL 1018 жовтий цинк
RAL 2004 помаранчевий			RAL 3028 червоний
RAL 5015 блакитний			RAL 6018 жовто-зелений
RAL 7001 світло-сірий			RAL 7003 оливковий, текстура
RAL 7016 темно-сірий			RAL 7016 темно-сірий, текстура
RAL 8002 коричневий, сигнальний			RAL 9001 вершково-білий
RAL 9003 білий			RAL 9005 чорний, текстура
МЕТАЛІК оксамит, текстура			МЕТАЛІК оксамит, текстура

Звертаємо Вашу увагу, що надруковані кольори можуть відрізнятися від реальної палітри. При замовленні обладнання узгоджуйте відтінки з менеджером.

+Zn

Металеві частини конструкції покриті гарячим цинком (найвищий ступінь захисту від корозії). Тренажери адаптовані до будь-яких погодних умов та відрізняються найкращим антикорозійним захистом.

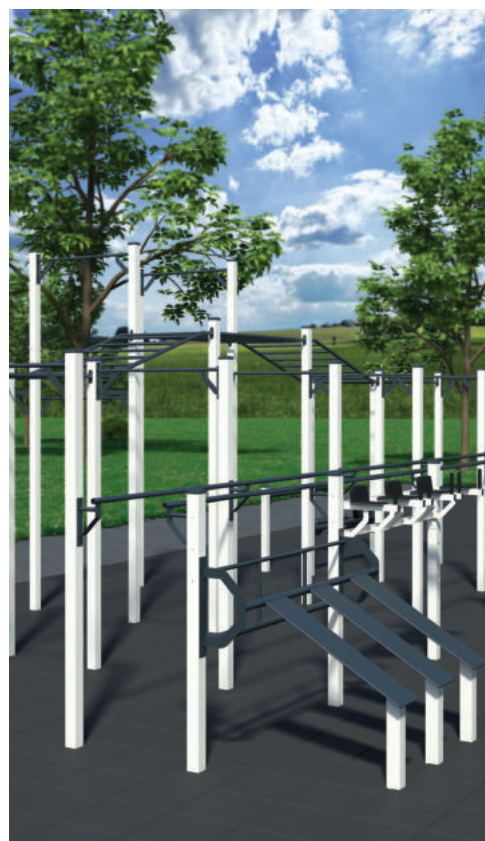

ЦИНКУВАННЯ

Цинкування - процес покриття цинком виробів з металу для підвищення їх стійкості до корозії. Метод захисту заснований на принципі, що цинк у складі покриття вступає в реакції корозії першим, а основний метал залишається «непошкодженим». Гаряче цинкування може використовуватися в самих суворих умовах, які можна собі уявити, і в той же час забезпечує довговічність без технічного обслуговування протягом десятиліть.

ДОДАТКОВА ОПЦІЯ - ЦИНКУВАННЯ

Для розміщення вуличного спортивного обладнання наша компанія надає додаткову можливість - антикорозійне покриття металевих профілів обладнання методом гарячого цинкування.

Гаряче цинкування - заглиблення виробів у розплав цинку при температурі 450-480 °С. Даний процес характеризується найбільшими захисними властивостями металізації.

ТЕХНОЛОГІЧНИЙ ПРОЦЕС АНТИКОРОЗІЙНОГО ПОКРИТТЯ МЕТОДОМ ГАРЯЧОГО ЦИНКУВАННЯ

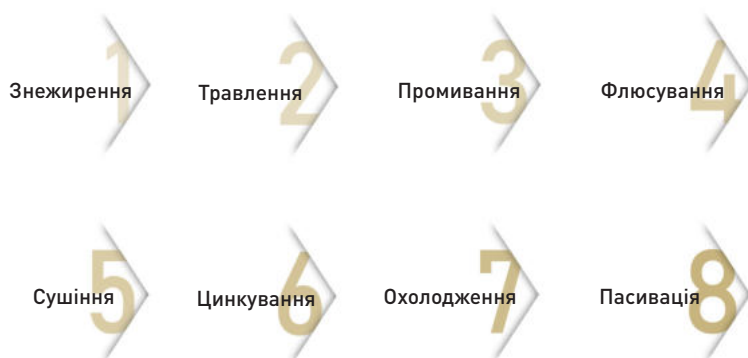

ПЕРЕВАГИ ЦИНКУВАННЯ



Додатковий запас міцності всієї конструкції



Продовження терміну служби металоконструкцій

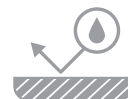

Стійкість до руйнування поверхні в умовах підвищеної вологості та інших агресивних факторів навколишнього середовища



Можливість повторного нанесення



Візуальна привабливість готових оцинкованих виробів

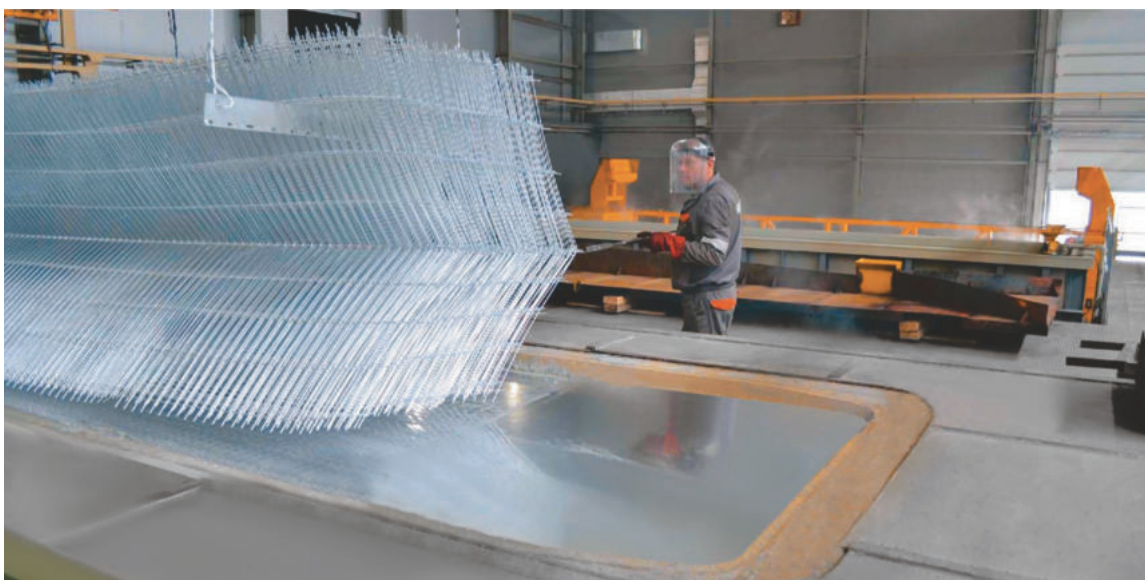



CEPIЯ WORKOUT PRO

ГІМНАСТИЧНИЙ КОМПЛЕКС

УТ131

довжина /мм/ 10817
ширина /мм/ 10600
висота /мм/ 4000
вага /кг/ 2190

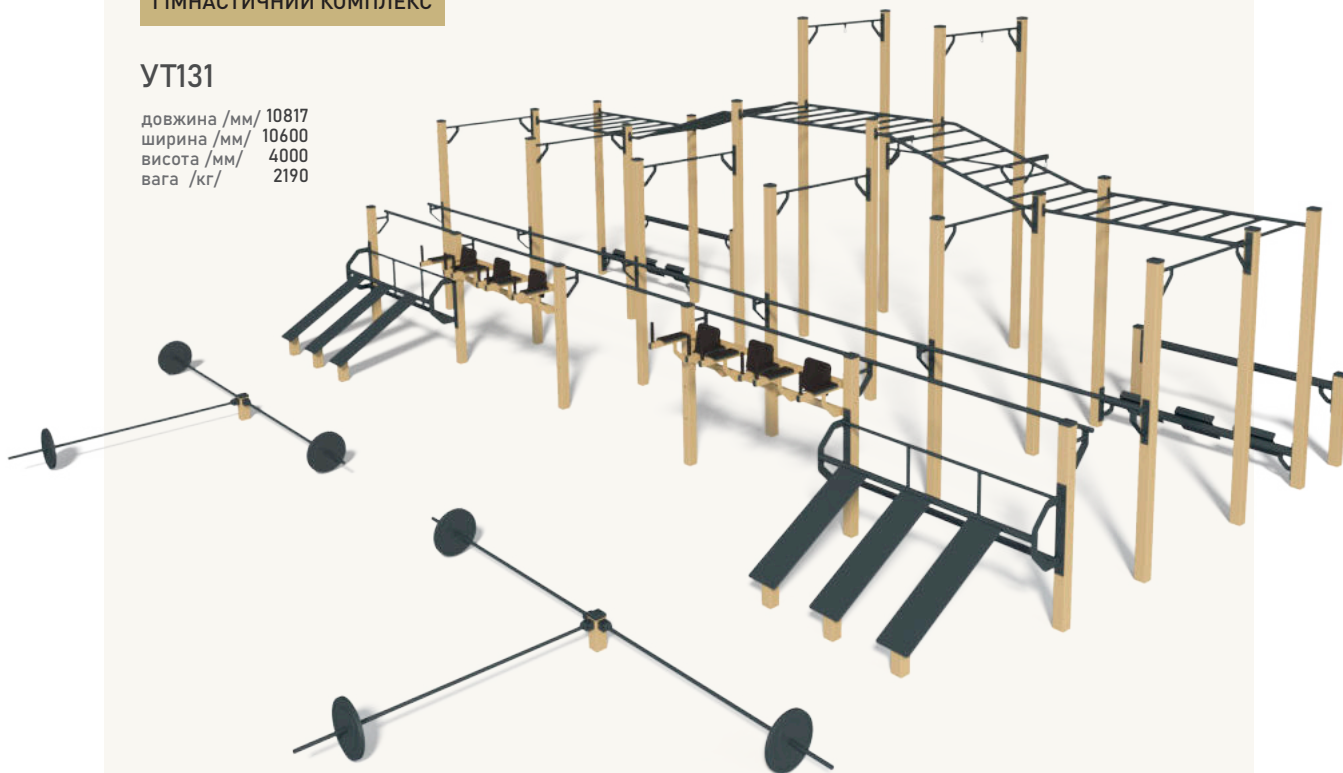

ОСНОВА ОДИНАРНА

КФ816.1

довжина /мм/ 826
ширина /мм/ 200
висота /мм/ 453
вага /кг/ 14



ОСНОВА ПОДВІЙНА

КФ816.2

довжина /мм/ 1976
ширина /мм/ 200
висота /мм/ 453
вага /кг/ 23

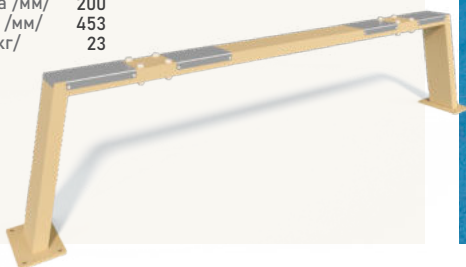

ОСНОВА ПОТРІЙНА

КФ816.3

довжина /мм/ 2846
ширина /мм/ 200
висота /мм/ 453
вага /кг/ 36

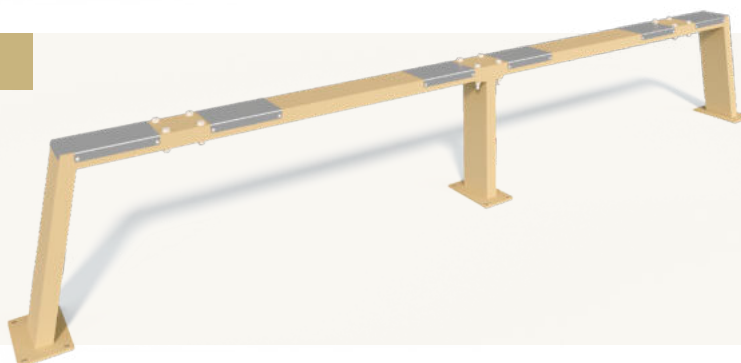

СЕРІЯ WORKOUT PRO

ГІПЕРЕКСТЕНЗІЯ ПРИСТАВНА

КФ816-1

довжина /мм/ 1127
ширина /мм/ 630
висота /мм/ 920
вага /кг/ 28



ЛАВА ДЛЯ ПРЕСА ПРИСТАВНА

КФ816-2

довжина /мм/ 1226
ширина /мм/ 360
висота /мм/ 1108
вага /кг/ 24



ЛАВА ДЛЯ ПРЕСА ЗВОРОТНА

КФ816-3

довжина /мм/ 1258
ширина /мм/ 537
висота /мм/ 867
вага /кг/ 23



ГІПЕРЕКСТЕНЗІЯ

КФ816.1-1

довжина /мм/ 1127
ширина /мм/ 826
висота /мм/ 920
вага /кг/ 42



ЛАВА ДЛЯ ПРЕСА

КФ816.1-2

довжина /мм/ 1212
ширина /мм/ 826
висота /мм/ 1108
вага /кг/ 38



ЛАВА ДЛЯ ПРЕСА ЗВОРОТНА

КФ816.1-3

довжина /мм/ 1258
ширина /мм/ 826
висота /мм/ 867
вага /кг/ 38



**Спортивні комплекси
WORKOUT PRO**
призначені для занять
спортом на відкритому
повітрі. Комплекси
складаються зі
спортивних елементів,
які дозволяють
виконувати різноманітні
вправи.



КОМПЛЕКС WORKOUT PRO

КФ902

довжина /мм/ 13350
ширина /мм/ 5225
висота /мм/ 4014



КОМПЛЕКС WORKOUT (LARGE-1)

KF902.11

довжина /мм/ 13350
ширина /мм/ 5748
висота /мм/ 3045

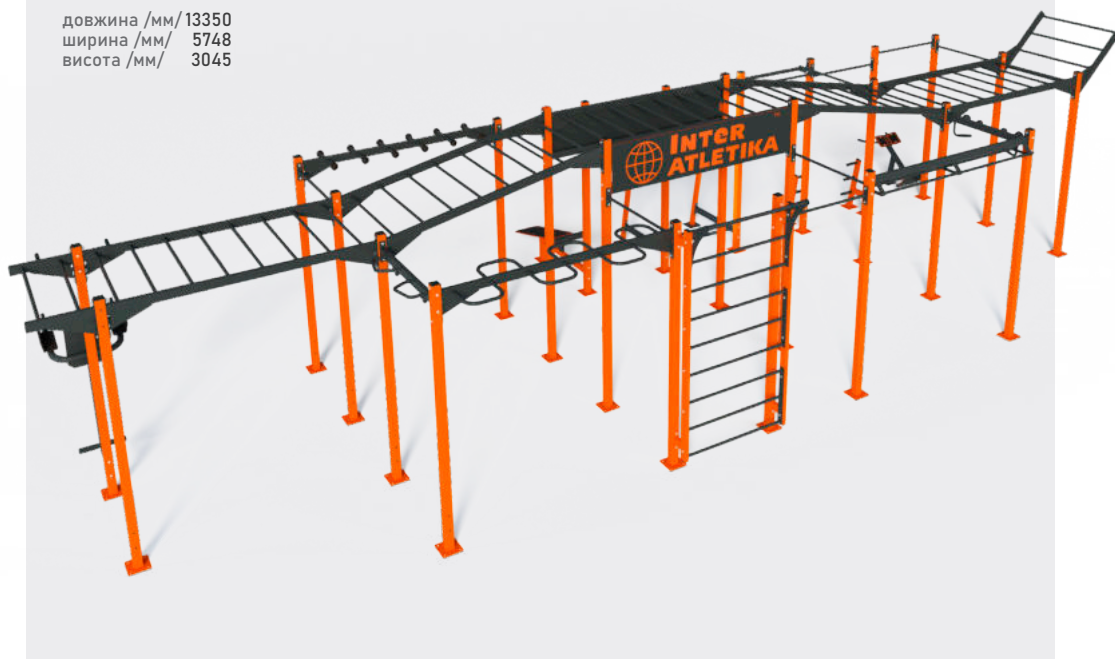

СЕРІЯ WORKOUT PRO



КОМПЛЕКС WORKOUT (LARGE-2)

KF902.12

довжина /мм/ 8550
ширина /мм/ 5610
висота /мм/ 3045



КОМПЛЕКС WORKOUT (LARGE-3)

KF902.13

довжина /мм/ 13350
ширина /мм/ 4352
висота /мм/ 3045

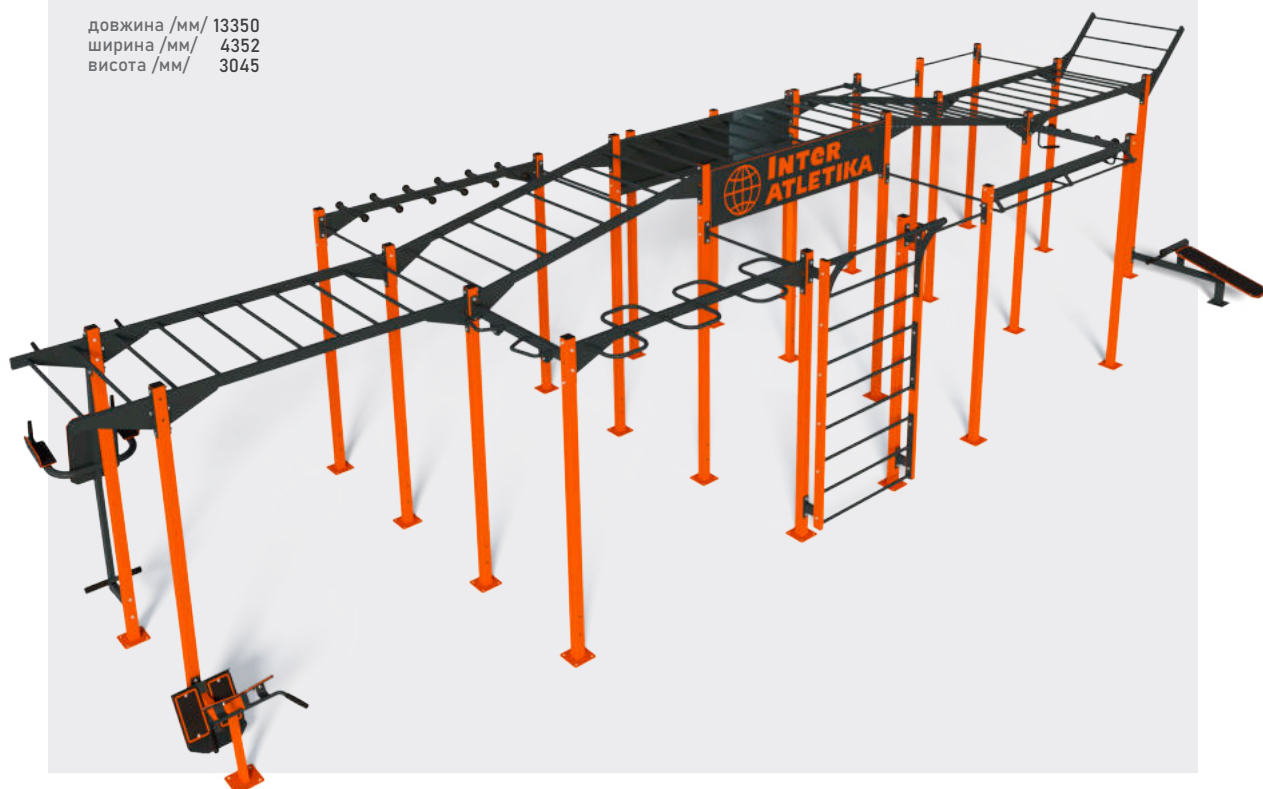

СЕРІЯ WORKOUT PRO

КОМПЛЕКС WORKOUT (MID-1)

KF902.21

довжина /мм/ 3350
ширина /мм/ 4404
висота /мм/ 2671



КОМПЛЕКС WORKOUT (MIN-1)

KF902.31

довжина /мм/ 1599
ширина /мм/ 3348
висота /мм/ 2671

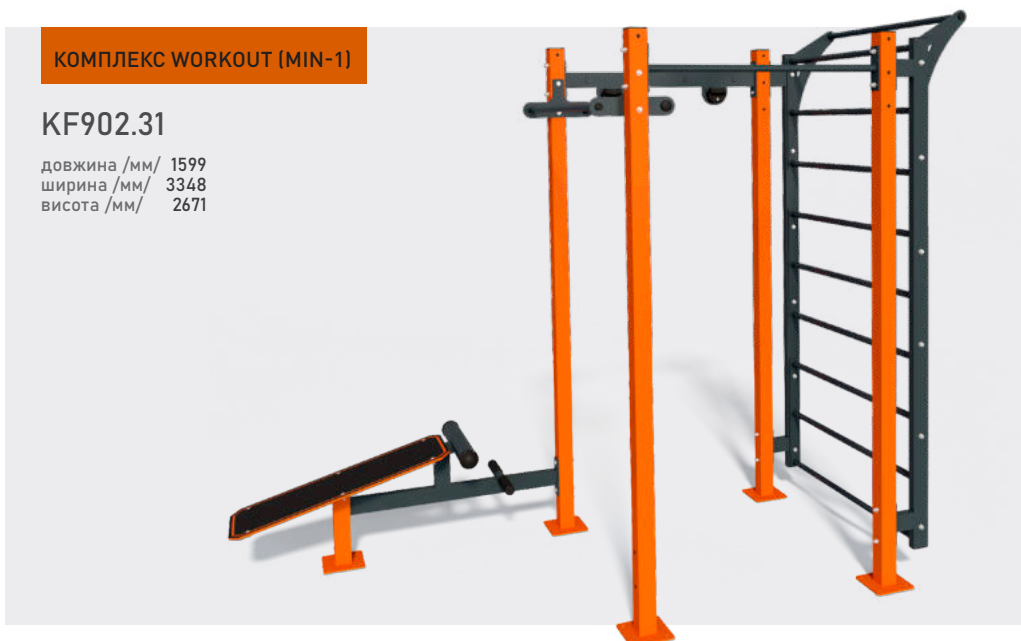

ЛАВА ЗІ СТЕНДОМ

KF900.422

довжина /мм/ 3706
ширина /мм/ 454
висота /мм/ 1795

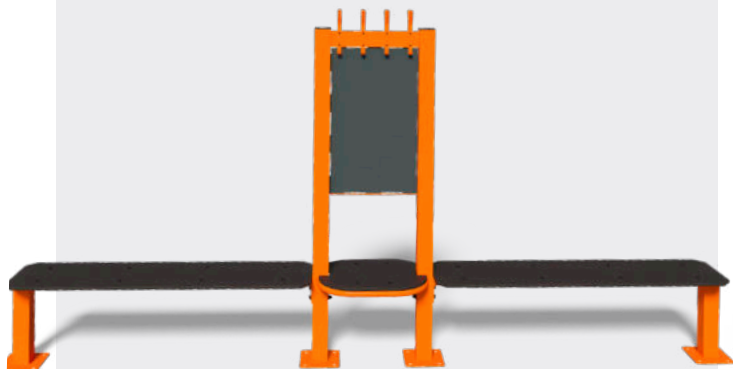

МІСЦЕ ДЛЯ ВІДПОЧИНКУ

KF902.33

довжина /мм/ 1440
ширина /мм/ 539
висота /мм/ 1591



БРУСИ ГІМНАСТИЧНІ

KF902.34

довжина /мм/ 3020
ширина /мм/ 696
висота /мм/ 1571



КОМПЛЕКС ДЛЯ ВІДПРАЦЮВАННЯ УДАРІВ

KF902.40

довжина /мм/ 3273
ширина /мм/ 3008
висота /мм/ 2564



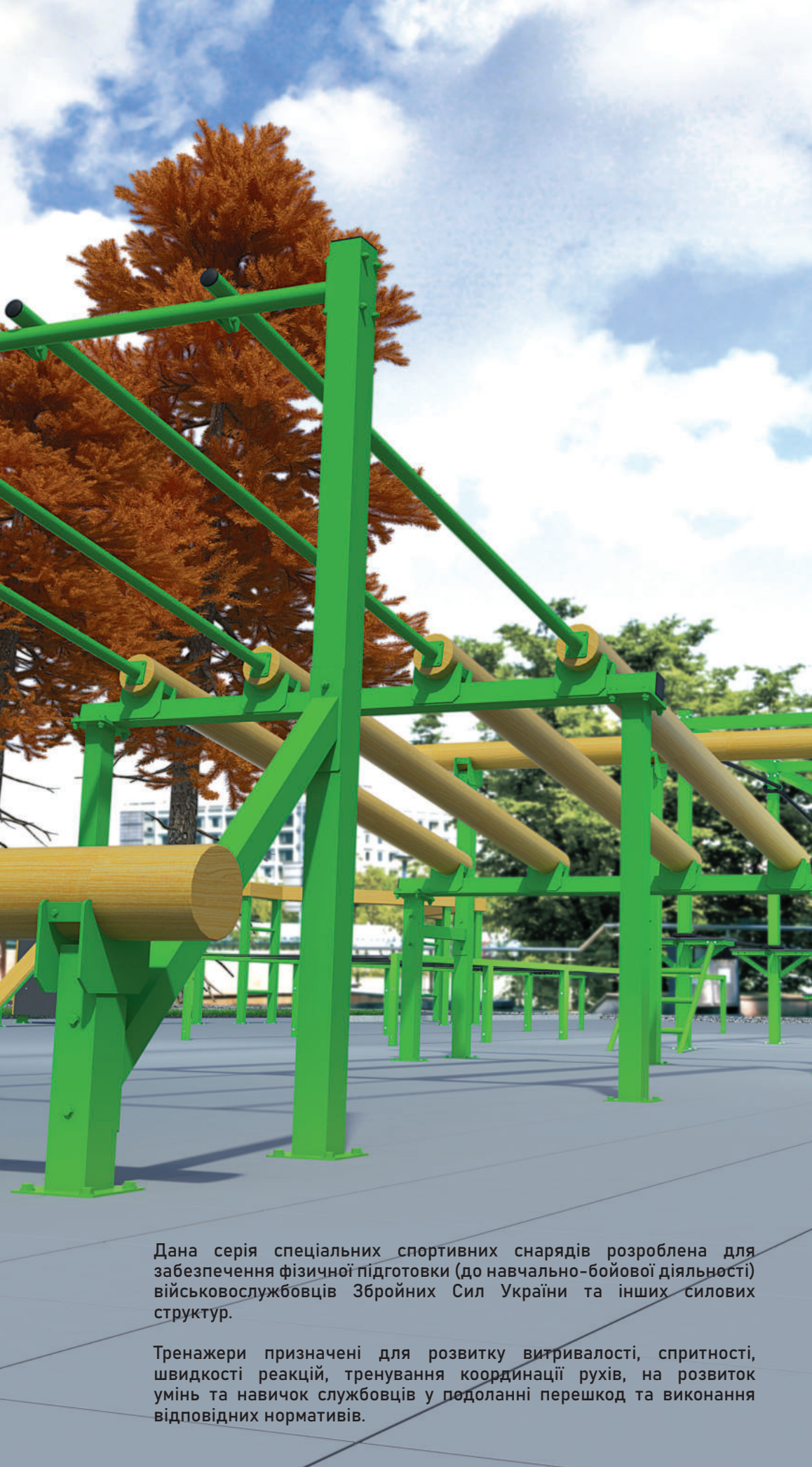

Дана серія спеціальних спортивних снарядів розроблена для забезпечення фізичної підготовки (до навчально-бойової діяльності) військовослужбовців Збройних Сил України та інших силових структур.

Тренажери призначені для розвитку витривалості, спритності, швидкості реакцій, тренування координації рухів, на розвиток умінь та навичок службовців у подоланні перешкод та виконання відповідних нормативів.

СМУГА ПЕРЕШКОД

ЛАБИРИНТ

KF907.1

довжина /мм/ 5700
ширина /мм/ 2000
висота /мм/ 1100

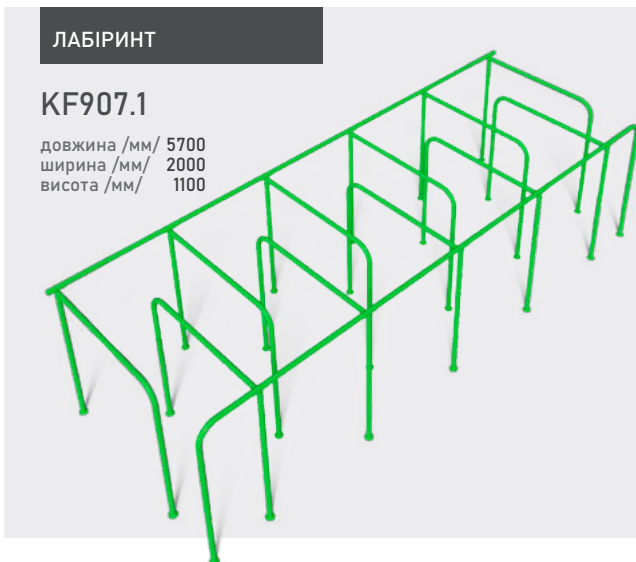

ОГОРОЖА-МІСТ РУЙНУВАНЬ

KF907.2

довжина /мм/ 13000
ширина /мм/ 3465
висота /мм/ 2000



СТУПЕНІ ЗРУЙНОВАНИ

KF907.3

довжина /мм/ 5940
ширина /мм/ 2000
висота /мм/ 1800



КОЛОДИ ДВОРІВНЕВІ З КАНАТОМ

KF907.4

довжина /мм/ 1850
ширина /мм/ 1950
висота /мм/ 3450



РУКОХІД 2-Х РІВНЕВИЙ

KF907.6

довжина /мм/ 13290
ширина /мм/ 1280
висота /мм/ 3100

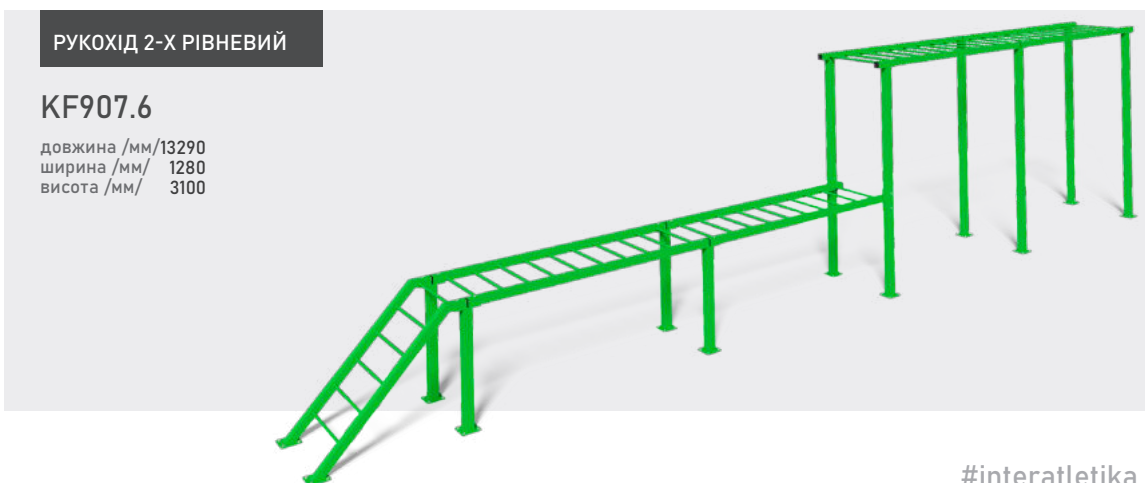

СПУСК ПОХИЛИЙ НА РУКАХ

KF907.5

довжина /мм/ 2870
ширина /мм/ 3000
висота /мм/ 4100



КАНАТ ДЛЯ СТИБКА

KF907.8

довжина /мм/ 1810
ширина /мм/ 3300
висота /мм/ 3510



КАНАТИ ГОРИЗОНТАЛЬНІ

KF907.7

довжина /мм/ 14020
ширина /мм/ 3080
висота /мм/ 2900



ПІДЙОМ ТА СПУСК ПОХИЛИЙ

KF907.9

довжина /мм/ 12560
ширина /мм/ 3000
висота /мм/ 3120



СТІНА СІТКОВА

KF907.10

довжина /мм/ 8630
ширина /мм/ 8100
висота /мм/ 6030

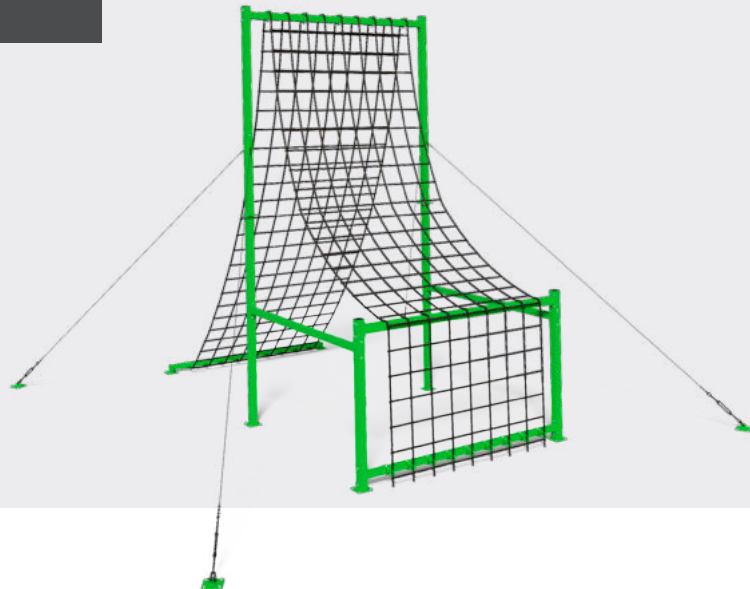

КАНАТ ДЛЯ ПІДЙОМУ ТА СПУСКУ

KF907.11

довжина /мм/ 9270
ширина /мм/ 8100
висота /мм/ 6030

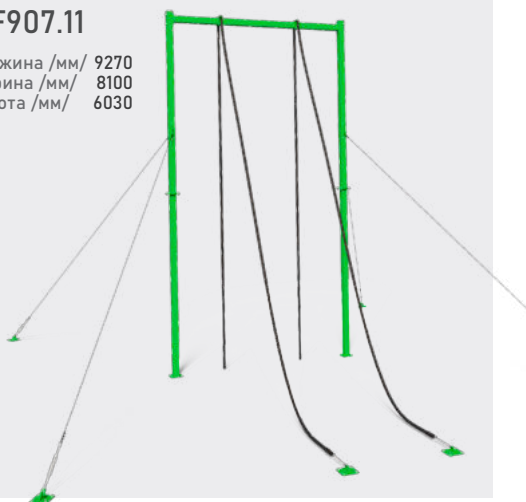

ПІДЙОМ ТА СПУСК ВЕРТИКАЛЬНИЙ

KF907.12

довжина /мм/ 8590
ширина /мм/ 7510
висота /мм/ 6030

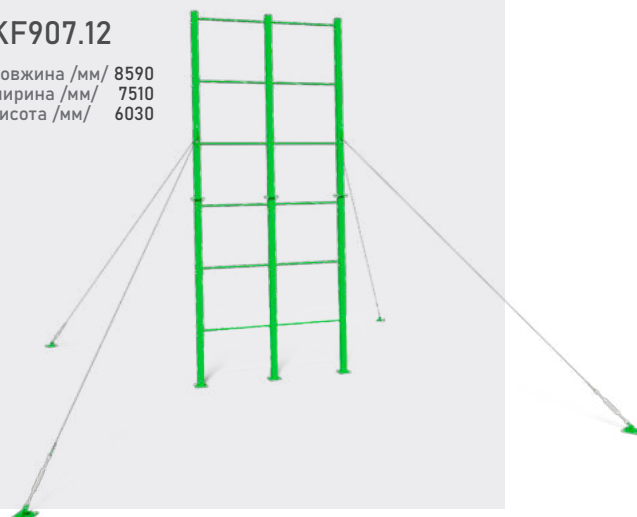

ДОРІЖКА КАНАТНА

KF907.13

довжина /мм/ 7570
ширина /мм/ 3950
висота /мм/ 3010

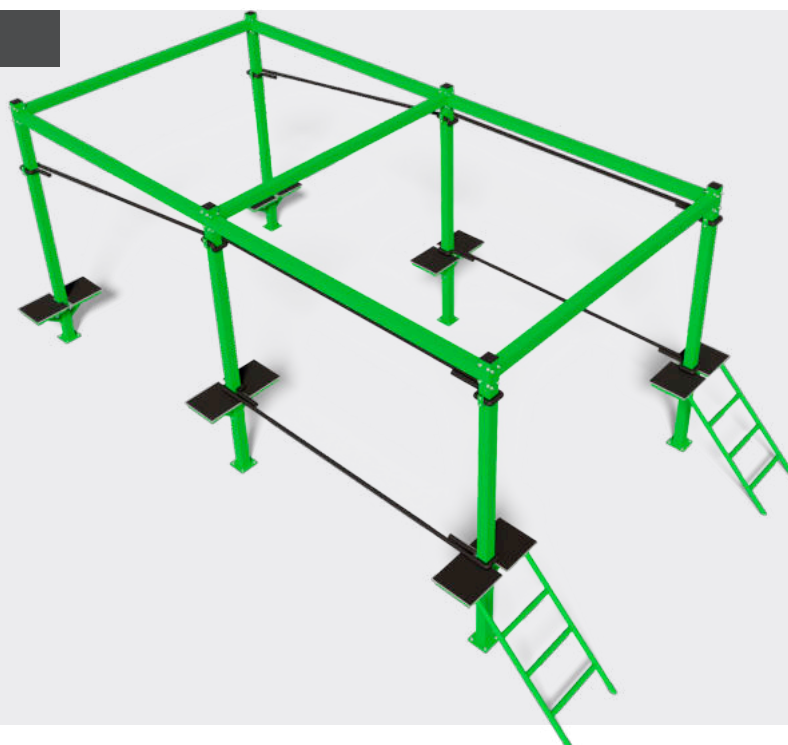

СКАЛА ПОХИЛА

KF907.14

довжина /мм/ 2410
ширина /мм/ 5070
висота /мм/ 2610

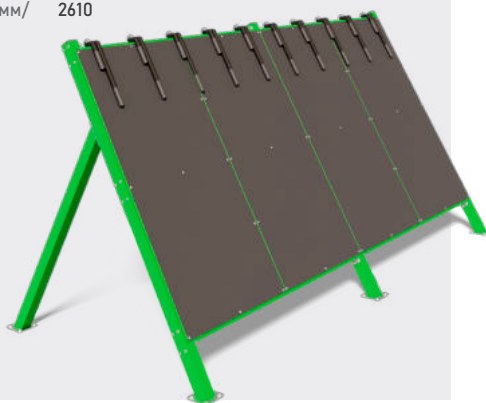

ВЕРТИКАЛЬНИЙ ПІДЙОМ

KF907.15

довжина /мм/ 4140
ширина /мм/ 2580
висота /мм/ 4070



СПУСК ПО ПЕРИЛАХ

KF907.16

довжина /мм/ 8540
ширина /мм/ 3800
висота /мм/ 2520

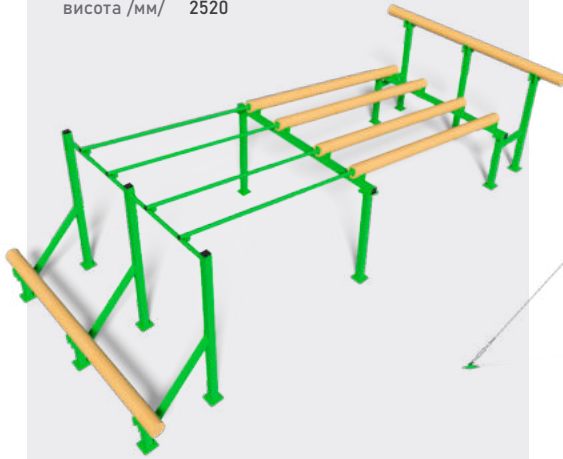

СХОДИ МОТУЗКОВІ З СІТКОЮ

KF907.17

довжина /мм/ 8630
ширина /мм/ 8100
висота /мм/ 5080

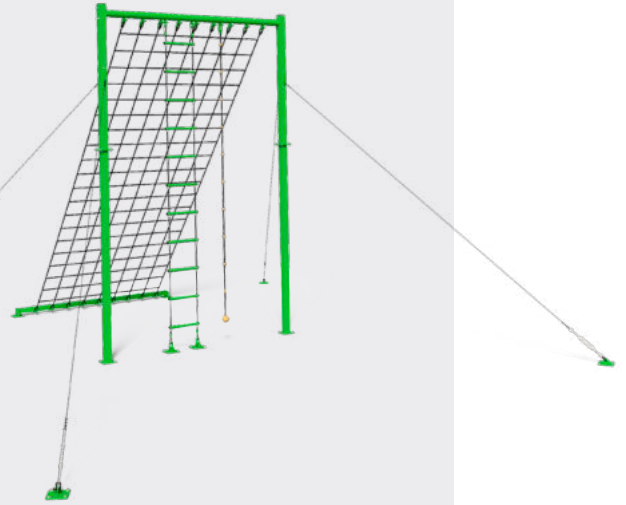

СІТКА ГОРИЗОНТАЛЬНА

KF907.18

довжина /мм/ 10000
ширина /мм/ 2160
висота /мм/ 500

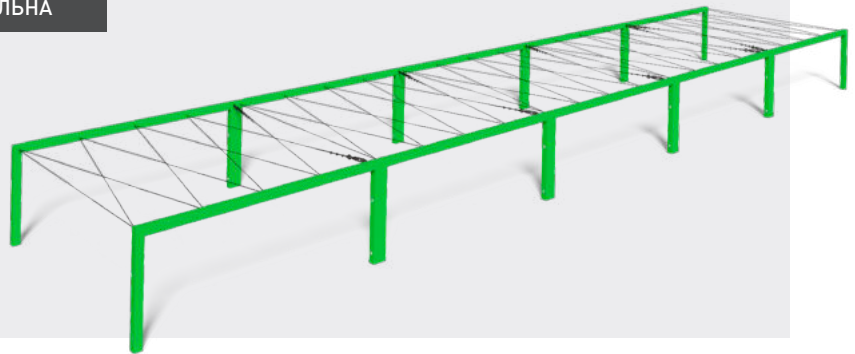

БРІД-ПЕНЬКИ

KF907.19

довжина /мм/ 5520
ширина /мм/ 950
висота /мм/ 180

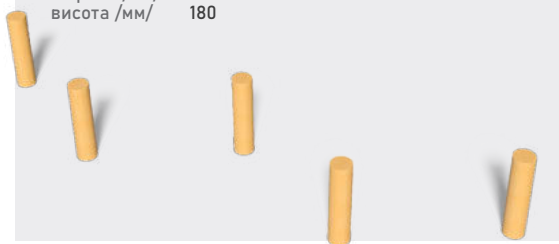

БАР'ЄР ДРАБИНА

KF907.20

довжина /мм/ 2300
ширина /мм/ 200
висота /мм/ 2210



КОЛОДА БАЛАНСИР

KF907.21

довжина /мм/ 13450
ширина /мм/ 3700
висота /мм/ 520

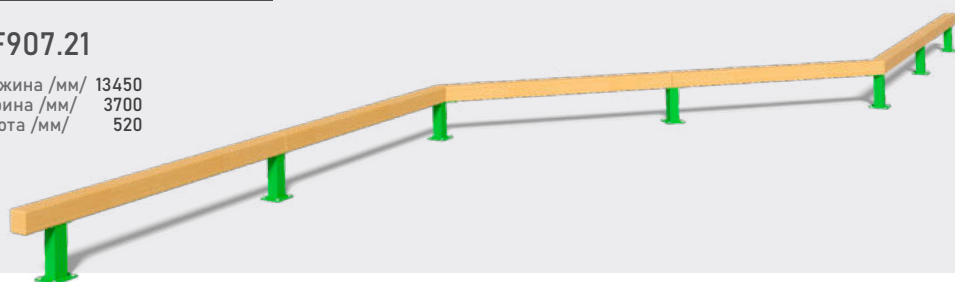

СТІНА ПОХИЛА З КАНАТОМ

KF907.22

довжина /мм/ 2100
ширина /мм/ 2480
висота /мм/ 3000



ПЕГБОРД

KF907.23

довжина /мм/ 2820
ширина /мм/ 900
висота /мм/ 2000



КОЛОДИ ГОРИЗОНТАЛЬНІ

KF907.24

довжина /мм/ 5300
ширина /мм/ 1950
висота /мм/ 1200



ТУНЕЛЬ

KF907.25

довжина /мм/ 1200
ширина /мм/ 1200
висота /мм/ 720



ДРАБИНА ВЕРТИКАЛЬНА

KF907.26

довжина /мм/ 200
ширина /мм/ 2300
висота /мм/ 4030



СТІНА ШТУРМОВА

KF907.27

довжина /мм/ 2560
ширина /мм/ 270
висота /мм/ 1900

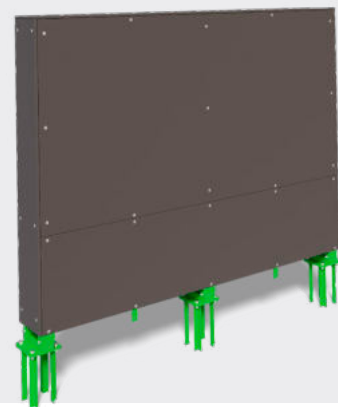

СТІНА З ПРОЛОМАМИ

KF907.28

довжина /мм/ 2600
ширина /мм/ 400
висота /мм/ 1100

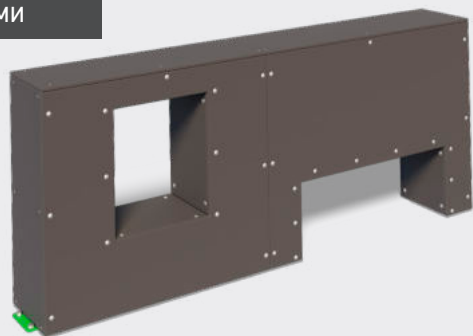

WORKOUT PRO



ЦЕНТР ДИТЯЧОГО ТА СПОРТИВНОГО ОБЛАДНАННЯ

 08293, Україна,
Київська область, місто Буча,
вулиця Інститутська - 17Б

 +38 (044) 333-70-16

 market@interatletika.ua

 @play.interatletika

 @play.interatletika



play.interatletika.ua